

## 雙動油壓缸

雙動標準型	DMB	
雙動雙軸型	DMD	
雙動可調行程 A:25mm B:50mm	DMN-A	
	DMN-B	

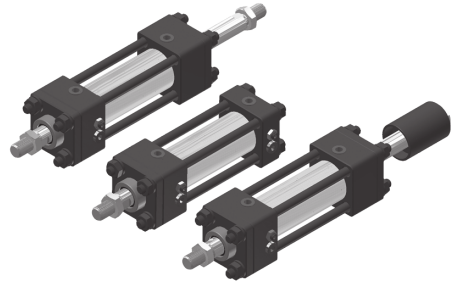

- 本系列油壓缸一律附有磁性感應。
- 活塞本系列油壓缸可附緩衝。

## 特性資料

油壓缸內徑 (mm)	φ 40	φ 50	φ 63	φ 80	φ 100
工作媒體	已濾清之標準液壓油				
缸管材質	不銹鋼管 SUS304				
使用壓力範圍 (MPa)	7				
最大耐壓力 (MPa)	10.5				
使用速度範圍 (mm/sec)	0.5~300				
使用溫度範圍 (°C)	-10~+60				

## 標示法

**2 DMN 50 B 100 (B C) - A LB - Y - LN01P × 2**

軸封材質	型式	內徑	緩衝位置	行程	緩衝調整位置	可調行程	配件	近接開關	感應器數量
		40—φ 40mm 50—φ 50mm 63—φ 63mm 80—φ 80mm 100—φ 100mm	R.軸端緩衝 H.尾端緩衝 B.兩端緩衝 N.無緩衝	50—50mm 100—100mm 150—150mm 200—200mm 250—250mm 300—300mm 350—350mm 400—400mm 450—450mm 500—500mm	※緩衝調整位置變更: 油孔位置 <b>B C</b> 緩衝調整位置	無記號:標準型 A:可調25mm B:可調50mm 註:此編號僅適用可調形式。	        	 LN01P:φ 40, φ 50使用 LN02P:φ 63使用 LN03P:φ 80, φ 100使用 註: 1.可選用NPN&PNP型式(3線式, 24VDC)。 2.可選用輸出接點為接頭型式。 3.請翻閱4-1,4。	1:1個 2:2個

油孔位置 **B C** 緩衝調整位置

無記號為標準型:  
Ⓐ油孔位置  
Ⓑ緩衝調整位置

代號	材質	適用作動油種類				
		一般礦物性作動油	水乙二醇	磷酸酯油	W/O作動油	O/W作動油
1	NBR	○	○	×	○	○
2	PU	○	×	×	△	△
3	VITON	○	×	○	○	○

備註: ○允許使用 ×不允許使用 △請與我們洽詢

## 標準製作行程

單位：mm

缸徑	50	100	150	200	250	300	350	400	450	500
φ 40	●	●	●	●	●	●	-	-	-	-
φ 50	●	●	●	●	●	●	-	-	-	-
φ 63	●	●	●	●	●	●	●	●	●	●
φ 80	●	●	●	●	●	●	●	●	●	●
φ 100	●	●	●	●	●	●	●	●	●	●

註：非標準行程可訂製

## 行程公差表

單位：mm

行程	~100	101~250	251~630	631~1000	1001~1600	1601~2000
公差	+0.8 0	+1.0 0	+1.25 0	+1.4 0	+1.6 0	+1.8 0

## 理論出力表

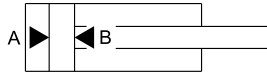

單位：N

缸徑 (mm)	軸徑 (mm)	受壓面積 (mm <sup>2</sup> )	操作壓力 (MPa)									
			2	3	4	5	6	7	8	9	10	
φ 40	φ 20	A	1256	2512	3768	5024	6280	7536	8792	10048	11304	12560
		B	942	1884	2826	3768	4710	5652	6594	7536	8478	9420
φ 50	φ 25	A	1963	3926	5889	7852	9815	11778	13741	15704	17667	19630
		B	1472	2944	4416	5888	7360	8832	10304	11776	13248	14720
φ 63	φ 35	A	3116	6232	9348	12464	15580	18696	21812	24928	28062	31180
		B	2154	4308	6462	8616	10770	12924	15078	17232	19386	21540
φ 80	φ 40	A	5024	10048	15072	20096	25120	30144	35168	40192	45216	50240
		B	3768	7536	11304	15072	18840	22608	26376	30144	33912	37680
φ 100	φ 50	A	7850	15700	23550	31400	39250	47100	54950	62800	70650	78500
		B	5887	11774	17661	23548	29435	35322	41209	47096	52983	58870

## 油壓缸出力計算方式

$$F = P \times A - f$$

F:油缸出力 (N)  
 P:使用壓力 (MPa)  
 A:截面積 (mm<sup>2</sup>)  
 f:摩擦阻力 (N)

TC

TS

RP

HC

HC\_M

HCK

TH

DO

 DX  
DW

DM

DH

DK

# DM 感應式油壓缸內部結構

**AEROTEK**

φ 40~φ 100

訂購方式

DMBSK

缸徑	修理包
40	DMBSK40 - 包含 No.13,14,15,16,17
50	DMBSK50 - 包含 No.13,14,15,16,17
63	DMBSK63 - 包含 No.13,14,15,16,17
80	DMBSK80 - 包含 No.13,14,15,16,17
100	DMBSK100 - 包含 No.13,14,15,16,17

DMSK

缸徑	修理包
40	DMSK40 - 包含 No.10,11,12,13,14
50	DMSK50 - 包含 No.10,11,12,13,14
63	DMSK63 - 包含 No.10,11,12,13,14
80	DMSK80 - 包含 No.10,11,12,13,14
100	DMSK100 - 包含 No.10,11,12,13,14

## ● DMB 型

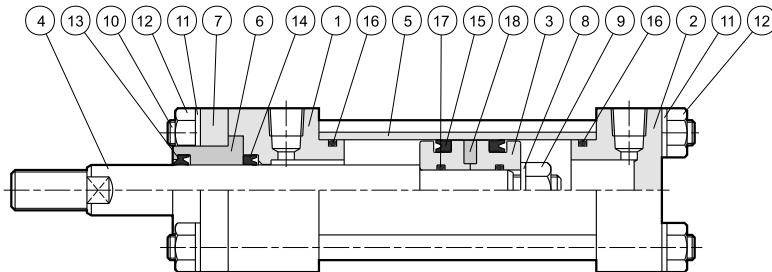

### 零件表

No.	零件名稱	數量	No.	零件名稱	數量	No.	零件名稱	數量
1	前蓋	1	7	壓板	1	13	灰塵刮刷環	1
2	後蓋	1	8	彈簧墊圈	1	14	前蓋U迫緊	1
3	活塞本體	1	9	螺帽	1	15	活塞U迫緊	2
4	活塞桿	1	10	緊緊螺絲	4	16	前後蓋O型環	2
5	油缸本體	1	11	彈簧墊圈	8	17	活塞O型環	2
6	軸桿襯套	1	12	螺帽	8	18	磁石	1

## ● DMD 型

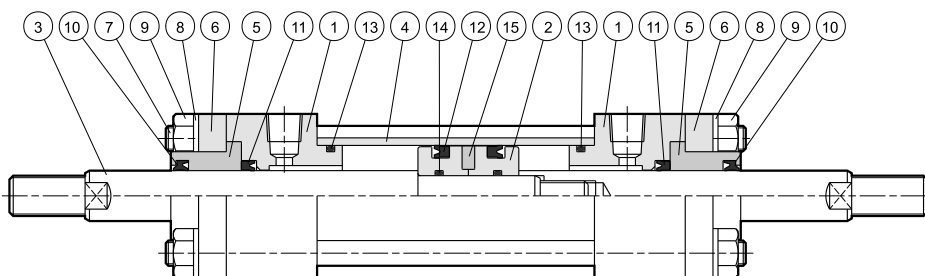

### 零件表

No.	零件名稱	數量	No.	零件名稱	數量	No.	零件名稱	數量
1	前蓋	2	6	壓板	2	11	前蓋U迫緊	2
2	活塞本體	1	7	緊緊螺絲	4	12	活塞U迫緊	2
3	活塞桿	1	8	彈簧墊圈	8	13	前後蓋O型環	2
4	油缸本體	1	9	螺帽	8	14	活塞O型環	2
5	軸桿襯套	2	10	灰塵刮刷環	2	15	磁石	1

## 外形尺寸

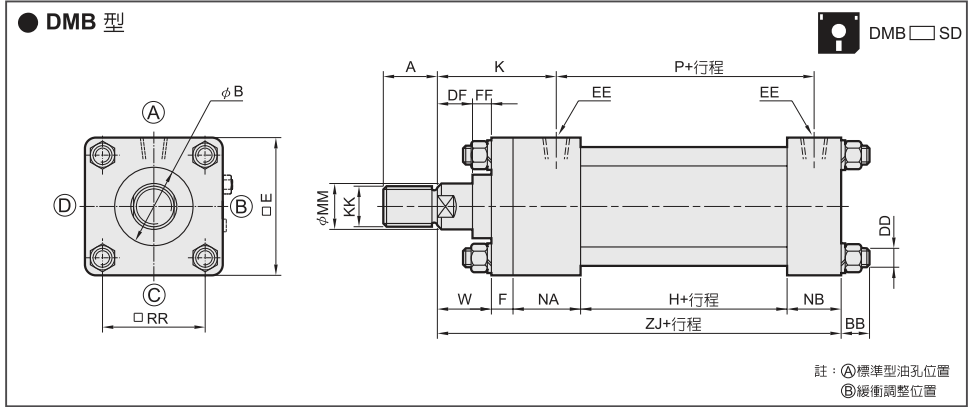

## 外形尺寸表

缸徑	A	B	BB	DD	DF	E	EE	F	FF	H	K	KK	MM	NA	NB	P	RR	W	ZJ
φ40	30	35	12	M10×1.25	14	65	PT 1/4	11	11	60	60	M16×1.5	20	36	26	84	45	25	158
φ50	35	40	12	M10×1.25	16	75	PT 3/8	13	9	60	66	M22×1.5	25	42	34	88	52	25	174
φ63	40	50	14	M12×1.5	21	90	PT 3/8	15	9	65	73	M30×1.5	35	42	34	93	63	30	186
φ80	45	55	18	M16×1.5	23	110	PT 1/2	18	7	65	79	M30×1.5	40	46	39	95	80	30	198
φ100	50	65	22	M18×1.5	33	135	PT 1/2	20	7	74	95	M40×2.0	50	50	40	104	102	40	224

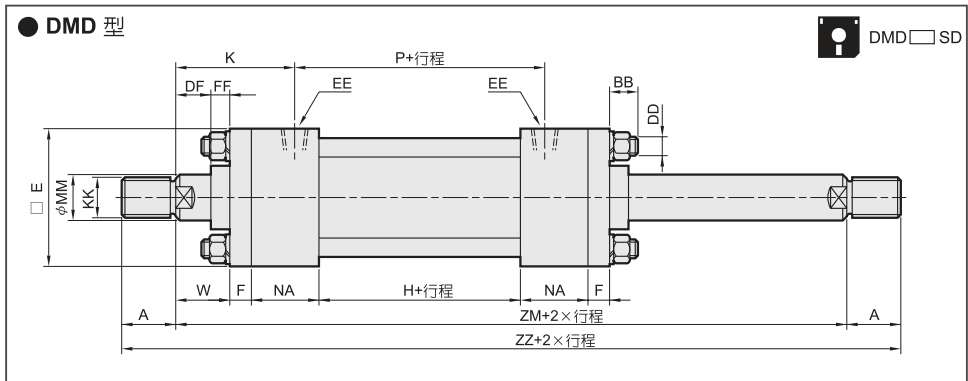

## 外形尺寸表

缸徑	A	B	BB	DD	DF	E	EE	F	FF	H	K	KK	MM	NA	P	RR	W	ZM	ZZ
φ40	30	35	12	M10×1.25	14	65	PT 1/4	11	11	60	60	M16×1.5	20	36	84	45	25	204	264
φ50	35	40	12	M10×1.25	16	75	PT 3/8	13	9	60	66	M22×1.5	25	42	88	52	25	220	290
φ63	40	50	14	M12×1.5	21	90	PT 3/8	15	9	65	73	M30×1.5	35	42	93	63	30	239	319
φ80	45	55	18	M16×1.5	23	110	PT 1/2	18	7	65	79	M30×1.5	40	46	95	80	30	253	343
φ100	50	65	22	M18×1.5	33	135	PT 1/2	20	7	74	95	M40×2.0	50	50	104	102	40	294	394

TC

TS

RP

HC

HC\_M

HCK

TH

DO

DX

DW

DM

DH

DK

## 安裝配件尺寸

### ● FA 型 - 前法蘭固定

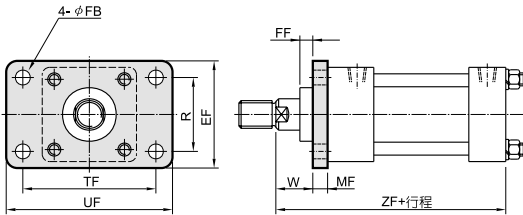

外形尺寸表



缸徑	EF	FB	FF	MF	R	TF	UF	W	ZF
φ 40	69	11	11	11	46	95	118	25	158
φ 50	85	11	9	13	58	115	145	25	174
φ 63	98	14	9	15	65	132	165	30	186
φ 80	118	18	7	18	87	155	190	30	198
φ 100	150	22	7	20	109	190	230	40	224

### ● FB 型 - 後法蘭固定

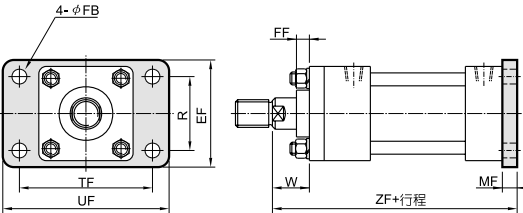

外形尺寸表



缸徑	EF	FB	FF	MF	R	TF	UF	W	ZF
φ 40	69	11	11	11	46	95	118	25	169
φ 50	85	11	9	13	58	115	145	25	187
φ 63	98	14	9	15	65	132	165	30	201
φ 80	118	18	7	18	87	155	190	30	216
φ 100	150	22	7	20	109	190	230	40	244

### ● CA 型 - 後蓋單耳固定

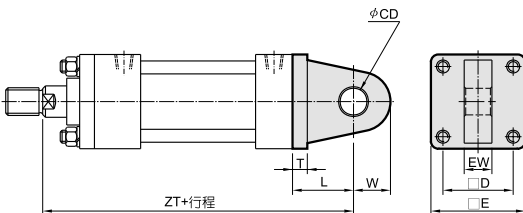

外形尺寸表



缸徑	CD	D	E	EW	L	T	W	ZT
φ 40	16	45	65	20	38	11	16	196
φ 50	20	52	75	25	45	13	20	219
φ 63	25	63	90	30	54	15	25	240
φ 80	30	80	110	35	71	18	30	269
φ 100	40	102	135	40	86	20	40	310

### ● CB 型 - 後蓋雙耳固定

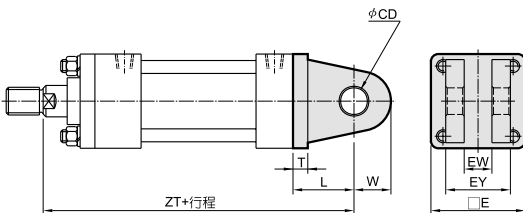

外形尺寸表



缸徑	CD	E	EW	EY	L	T	W	ZT
φ 40	16	65	20	50	38	11	16	196
φ 50	20	75	25	57	45	13	20	219
φ 63	25	90	30	70	54	15	25	240
φ 80	30	110	35	80	71	18	30	269
φ 100	40	135	40	100	86	20	40	310

## 安裝配件尺寸

### ● LA 型 - 側向腳座固定

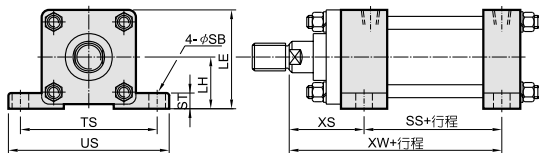

外形尺寸表



缸徑	LE	LH	SB	SS	ST	TS	XS	XW	US
φ 40	70	37.5	11	91	14	95	54	145	118
φ 50	82.5	45	11	98	17	115	59	157	145
φ 63	95	50	14	103	19	132	66	169	165
φ 80	115	60	18	107.5	25	155	71	178.5	190
φ 100	138.5	71	22	119	27	190	85	204	230

TC

TS

RP

HC

HC\_M

HCK

TH

DO

DX  
DW

DM

DH

DK

### ● LB 型 - 軸向腳座固定

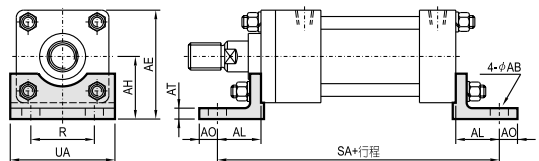

外形尺寸表



缸徑	AB	AE	AH	AL	AO	AT	R	SA	UA
φ 40	11	75.5	43	32.5	13	8	46	198	69
φ 50	11	87.5	50	32.5	15	8	58	214	85
φ 63	14	105	60	37	18	10	65	230	98
φ 80	18	127	72	49	20	12	87	266	118
φ 100	22	152.5	85	58	23	12	109	300	150

### ● TC 型 - 耳軸擺動

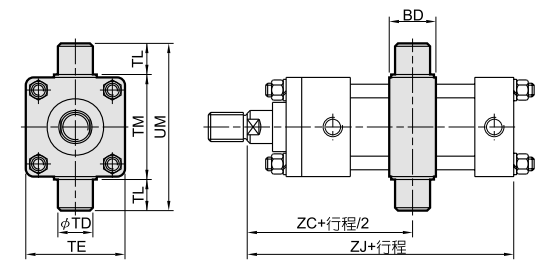

外形尺寸表



缸徑	BD	TE	TD	TL	TM	UM	ZC	ZJ
φ 40	28	65	20	20	69	109	102	158
φ 50	33	75	25	25	85	135	110	174
φ 63	38	90	30	30	98	158	119.5	186
φ 80	38	110	30	30	118	178	126.5	198
φ 100	48	135	40	40	145	225	147	224

## 軸端配件尺寸

### ● Y型接頭

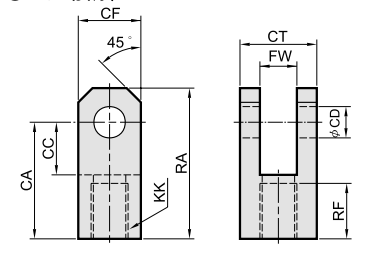

外形尺寸表



型式	缸徑	CA	CC	CD	CF	CT	FW	KK	RA	RF	圖檔名
Y-M16×1.5	φ 40	50	26	16	35	45	20	M16×1.5	66	24	YM16150H
Y-M22×1.5	φ 50	60	30	20	40	50	25	M22×1.5	80	30	YM22150H
Y-M30×1.5	φ 63	80	40	25	50	60	30	M30×1.5	105	40	YM30150M
Y-M30×1.5	φ 80	80	40	30	60	65	35	M30×1.5	110	40	YM30150H
Y-M40×2.0	φ 100	90	50	40	80	90	40	M40×2.0	130	40	YM40200H

## 安裝配件尺寸

### ● FA 型 - 前法蘭固定

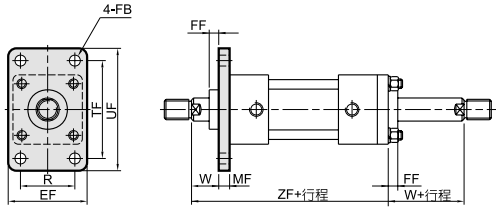

### 外形尺寸表



缸徑	EF	FB	FF	MF	R	TF	UF	W	ZF
φ 40	69	11	11	11	46	95	118	25	179
φ 50	85	11	9	13	58	115	145	25	195
φ 63	98	14	9	15	65	132	165	30	209
φ 80	118	18	7	18	87	155	190	30	223
φ 100	150	22	7	20	109	190	230	40	254

### ● LA 型 - 側向腳座固定

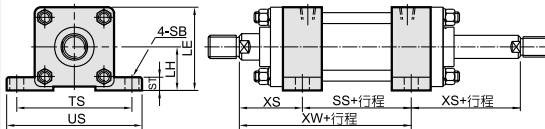

### 外形尺寸表



缸徑	LE	LH	SB	SS	ST	TS	XS	XW	US
φ 40	70	37.5	11	96	14	95	54	150	118
φ 50	82.5	45	11	102	17	115	59	161	145
φ 63	95	50	14	107	19	132	66	173	165
φ 80	115	60	18	111	25	155	71	182	190
φ 100	138.5	71	22	124	27	190	85	209	230

### ● LB 型 - 軸向腳座固定

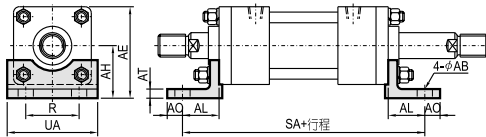

### 外形尺寸表



缸徑	AB	AE	AH	AL	AO	AT	R	SA	UA
φ 40	11	75.5	43	32.5	13	8	46	219	69
φ 50	11	87.5	50	32.5	15	8	58	235	85
φ 63	14	105	60	37	18	10	65	253	98
φ 80	18	127	72	49	20	12	87	291	118
φ 100	22	152.5	85	58	23	12	109	330	150

### ● TC 型 - 耳軸擺動

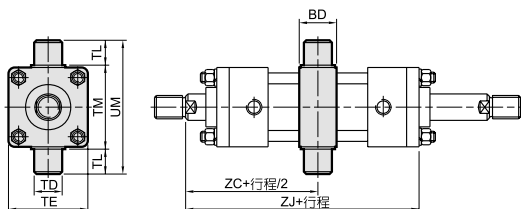

### 外形尺寸表



缸徑	BD	TE	TD	TL	TM	UM	ZC	ZJ
φ 40	28	65	20	20	69	109	102	179
φ 50	33	75	25	25	85	135	110	195
φ 63	38	90	30	30	98	158	119.5	209
φ 80	38	110	30	30	118	178	126.5	223
φ 100	48	135	40	40	145	225	147	254

## 軸端配件尺寸

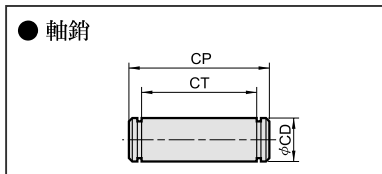

外形尺寸表

型式	缸徑	CD		CP		CT		圖檔名
		Y-PIN	CB-PIN	Y-PIN	CB-PIN	Y-PIN	CB-PIN	
P1659	φ 40	16	16	59	64	46	51	P16059
P2066	φ 50	20	20	66	73	51	58	P20066
P2576	φ 63	25	25	76	86	61	71	P25076
P3081	φ 80	30	30	81	96	66	81	P30081
P40114	φ 100	40	40	114	124	91	101	P40114

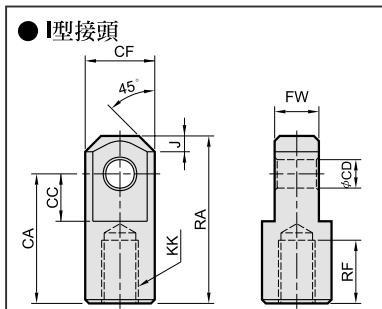

外形尺寸表

型式	缸徑	CA	CC	CD	CF	FW	J	KK	RA	RF	圖檔名
I-M16×1.5	φ 40	55	30	16	40	20	8	M16×1.5	75	20	IM16150H
I-M22×1.5	φ 50	65	35	20	50	25	10	M22×1.5	90	25	IM22150H
I-M30×1.5	φ 63	80	40	25	55	30	12.5	M30×1.5	110	35	IM30150M
I-M30×1.5	φ 80	90	45	30	60	35	15	M30×1.5	125	35	IM30150H
I-M40×2.0	φ 100	105	55	40	80	40	20	M40×2.0	145	40	IM40200H

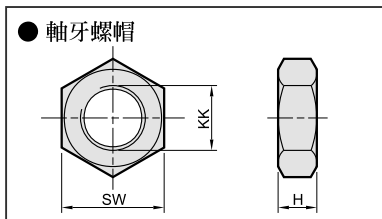

外形尺寸表

型式	缸徑	H	KK	SW	圖檔名
N-M16×1.5	φ 40	8	M16×1.5	24	NM16150
N-M22×1.5	φ 50	11	M22×1.5	32	NM22150H
N-M30×1.5	φ 63	13	M30×1.5	41	NM30150H
N-M30×1.5	φ 80	13	M30×1.5	41	NM30150H
N-M40×2.0	φ 100	15	M40×2.0	57	NM40200H

## 近接開關安裝尺寸

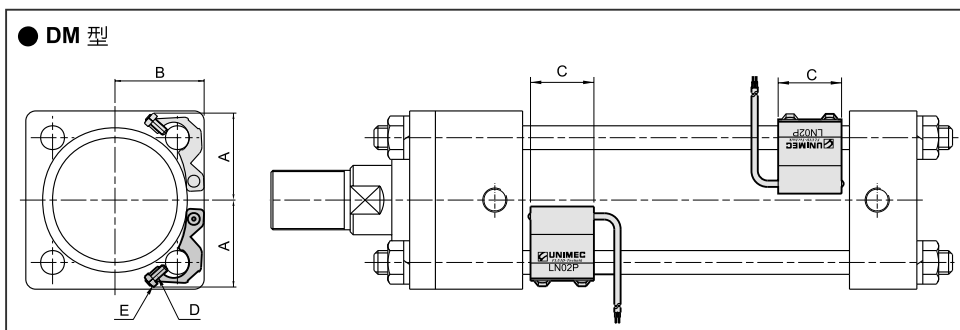

近接開關尺寸表

缸徑	近接開關型式	A	B	C	D	E
φ 40	LN01P	33.7	33	32	M4×12L	M4
φ 50	LN01P	36.6	37	32	M4×12L	M4
φ 63	LN02P	44	45	32	M4×12L	M4
φ 80	LN03P	54	56	32	M4×12L	M4
φ 100	LN03P	65	67	32	M4×12L	M4

- TC
- TS
- RP
- HC
- HC\_M
- HCK
- TH
- DO
- DX
- DW
- DM
- DH
- DK



## 外形尺寸

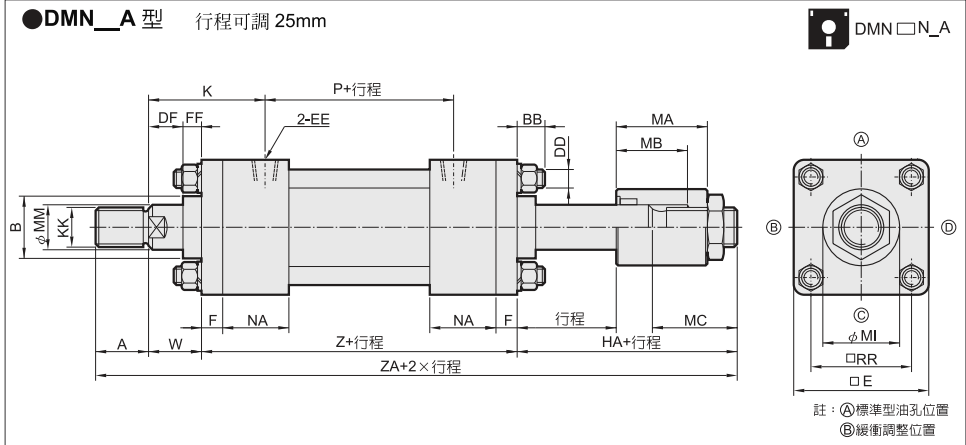

## 外形尺寸表

缸徑	A	B	BB	DD	DF	E	EE	F	FF	HA	K	KK	MA	MB	MC	MI	MM	NA	P	RR	W	Z	ZA
φ 40	30	35	12	M10×1.25	14	65	PT1/4	11	11	71	59	M16×1.5	60	45	51	42	20	36	86	45	25	154	280
φ 50	35	40	12	M10×1.25	16	75	PT3/8	13	9	77	65	M22×1.5	63	45	57	50	25	42	90	52	25	170	307
φ 63	40	50	14	M12×1.5	21	90	PT3/8	15	9	81	72	M30×1.5	65	45	61	60	35	42	95	63	30	179	330
φ 80	45	55	18	M16×1.5	23	110	PT1/2	18	7	81	76	M30×1.5	65	45	61	70	40	46	101	80	30	193	349
φ 100	50	65	22	M18×1.5	33	135	PT1/2	20	7	88	92	M40×2.0	70	45	68	80	50	50	110	102	40	214	392

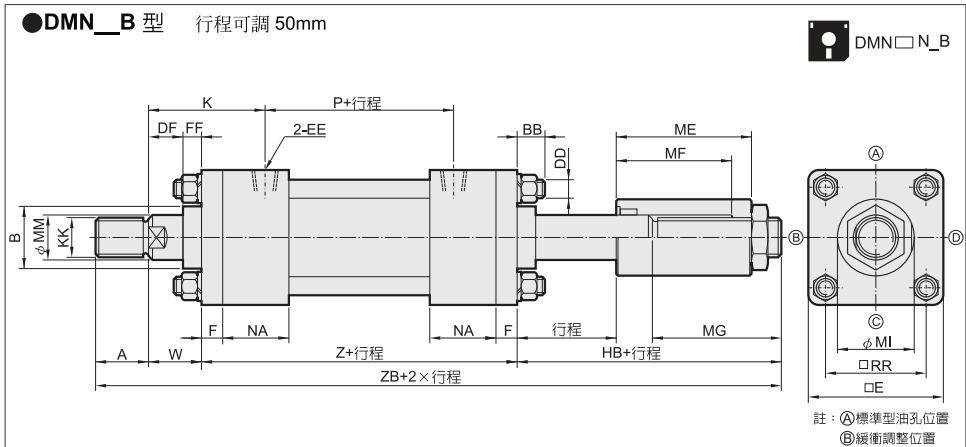

## 外形尺寸表

缸徑	A	B	BB	DD	DF	E	EE	F	FF	HB	K	KK	ME	MF	MG	MI	MM	NA	P	RR	W	Z	ZB
φ 40	30	35	12	M10×1.25	14	65	PT1/4	11	11	96	59	M16×1.5	85	70	76	42	20	36	86	45	25	154	305
φ 50	35	40	12	M10×1.25	16	75	PT3/8	13	9	102	65	M22×1.5	88	70	82	50	25	42	90	52	25	170	332
φ 63	40	50	14	M12×1.5	21	90	PT3/8	15	9	106	72	M30×1.5	90	70	86	60	35	42	95	63	30	179	355
φ 80	45	55	18	M16×1.5	23	110	PT1/2	18	7	106	76	M30×1.5	90	70	86	70	40	46	101	80	30	193	374
φ 100	50	65	22	M18×1.5	33	135	PT1/2	20	7	113	92	M40×2.0	95	70	93	80	50	50	110	102	40	214	417

## 安裝配件尺寸

行程可調 25mm

### ●FA 型 - 前法蘭固定

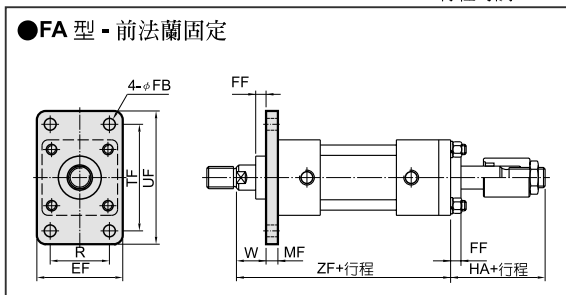

### 外形尺寸表

DMN □ N\_A-FA

缸徑	EF	FB	FF	HA	MF	R	TF	UF	W	ZF
φ40	69	11	11	71	11	46	95	118	25	179
φ50	85	11	9	77	13	58	115	145	25	195
φ63	98	14	9	81	15	65	132	165	30	209
φ80	118	18	7	81	18	87	155	190	30	223
φ100	150	22	7	88	20	109	190	230	40	254

TC

TS

RP

HC

HC\_M

HCK

TH

DO

DX

DW

DM

DH

DK

### ●LA 型 - 側向腳座固定

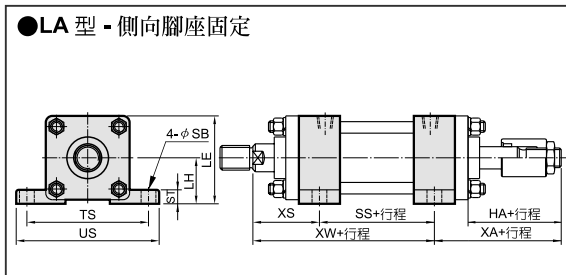

### 外形尺寸表

DMN □ N\_A-LA

缸徑	LE	LH	HA	SB	SS	ST	TS	XA	XS	XW	US
φ40	70	37.5	71	11	96	14	95	100	54	150	118
φ50	82.5	45	77	11	102	17	115	111	59	161	145
φ63	95	50	81	14	107	19	132	117	66	173	165
φ80	115	60	81	18	111	25	155	122	71	182	190
φ100	138.5	71	88	22	124	27	190	133	85	209	230

### ●LB 型 - (軸向)腳座固定

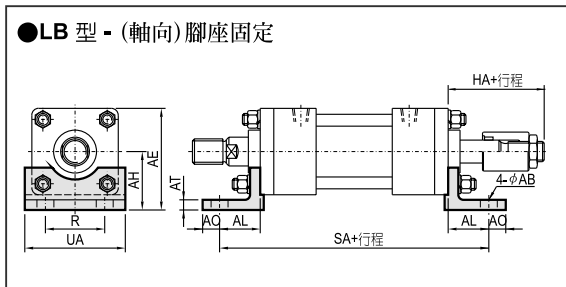

### 外形尺寸表

DMN □ N\_A-LB

缸徑	AB	AE	AH	AL	AO	AT	HA	R	SA	UA
φ40	11	75.5	43	32.5	13	8	71	46	219	69
φ50	11	87.5	50	32.5	15	8	77	58	235	85
φ63	14	105	60	37	18	10	81	65	253	98
φ80	18	127	72	49	20	12	81	87	291	118
φ100	22	152.5	85	58	23	12	88	109	330	150

### ●TC 型 - 耳軸擺動

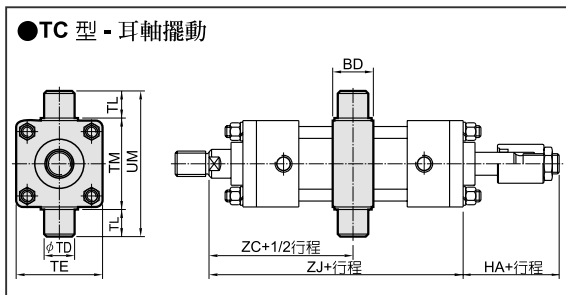

### 外形尺寸表

DMN □ N\_A-TC

缸徑	BD	TE	TD	TL	TM	HA	UM	ZC	ZJ
φ40	28	65	20	20	69	71	109	102	179
φ50	33	75	25	25	85	77	135	110	195
φ63	38	90	30	30	98	81	158	119.5	209
φ80	38	110	30	30	118	81	178	126.5	223
φ100	48	135	40	40	145	88	225	147	254

## 安裝配件尺寸

行程可調 50mm

### ●FA 型 - 前法蘭固定

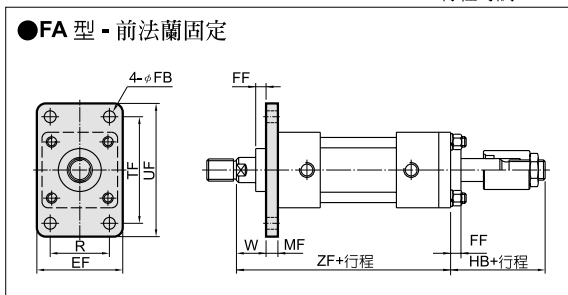

DMN □ N\_B-FA

### 外形尺寸表

缸徑	EF	FB	FF	HB	MF	R	TF	UF	W	ZF
φ40	69	11	11	96	11	46	95	118	25	179
φ50	85	11	9	102	13	58	115	145	25	195
φ63	98	14	9	106	15	65	132	165	30	209
φ80	118	18	7	106	18	87	155	190	30	223
φ100	150	22	7	113	20	109	190	230	40	254

### ●LA 型 - 側向腳座固定

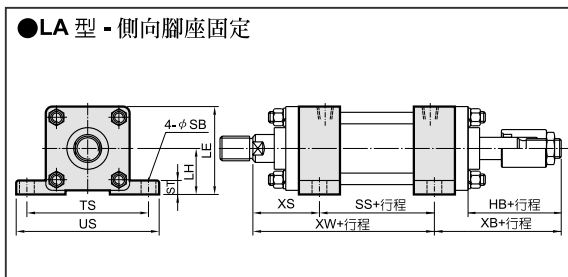

DMN □ N\_B-LA

### 外形尺寸表

缸徑	LE	LH	HB	SB	SS	ST	TS	XB	XS	XW	US
φ40	70	37.5	96	11	96	14	95	125	54	150	118
φ50	82.5	45	102	11	102	17	115	136	59	161	145
φ63	95	50	106	14	107	19	132	142	66	173	165
φ80	115	60	106	18	111	25	155	147	71	182	190
φ100	138.5	71	113	22	124	27	190	158	85	209	230

### ●LB 型 - (軸向)腳座固定

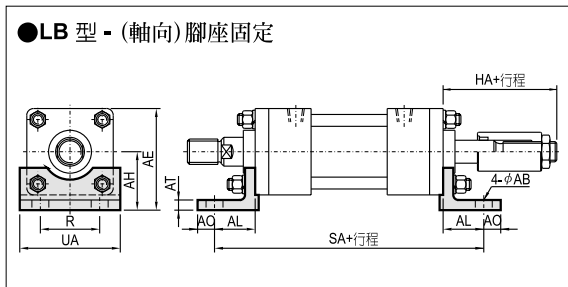

DMN □ NA\_B-LB

### 外形尺寸表

缸徑	AB	AE	AH	AL	AO	AT	HB	R	SA	UA
φ40	11	75.5	43	32.5	13	8	96	46	219	69
φ50	11	87.5	50	32.5	15	8	102	58	235	85
φ63	14	105	60	37	18	10	106	65	253	98
φ80	18	127	72	49	20	12	106	87	291	118
φ100	22	152.5	85	58	23	12	113	109	330	150

### ●TC 型 - 耳軸擺動

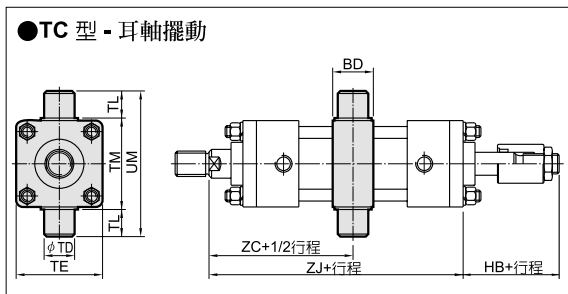



DMN □ N\_B-TC

### 外形尺寸表

缸徑	BD	TE	TD	TL	TM	HB	UM	ZC	ZJ
φ40	28	65	20	20	69	96	109	102	179
φ50	33	75	25	25	85	102	135	110	195
φ63	38	90	30	30	98	106	158	119.5	209
φ80	38	110	30	30	118	106	178	126.5	223
φ100	48	135	40	40	145	113	225	147	254





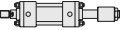
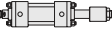
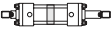





重量表

單位: kg

缸徑	基本重量 DHB型	每 25 mm DHB型	基本重量 DHD型	基本重量 DHN A型	基本重量 DHN B型	每 25 mm DHD/DHN型
						
φ 40	3.66	0.14	4.8	5.5	5.8	0.21
φ 50	6.15	0.22	8.0	9.1	9.5	0.32
φ 63	8.7	0.34	11	12.6	13.2	0.53
φ 80	14.6	0.54	17.3	19.5	20.3	0.80
φ 100	23.8	0.75	27.8	30.9	32	1.14

重量表

單位: kg

缸徑	FA FB		LA	LB	CA	CB+插銷	TC	Y+插銷	I	軸心螺帽
										
φ 40	0.3	0.6	0.5	0.6	0.6	0.7	0.6	0.6	0.6	0.02
φ 50	0.8	1.2	0.9	0.8	1.0	1.1	1.0	0.9	0.9	0.04
φ 63	1.3	1.8	1.0	1.4	1.8	2.1	1.2	1.5	1.2	0.08
φ 80	1.4	2.7	1.6	1.8	3.0	3.6	2.1	1.8	1.8	0.08
φ 100	2.2	4.8	1.9	3.0	5.1	6.6	3.8	4.2	3.3	0.18

鎖緊扭力表

內徑	φ 40, 50	φ 63	φ 80	φ 100
拉桿螺帽規格	M10×1.25P	M12×1.5P	M16×1.5P	M18×1.5P
鎖緊扭力 (N·m)	42	56	120	160

TC

TS

RP

HC

HC\_M

HCK

TH

DO

DX  
DW

DM

DH

DK